

GASPARDO

MOD. **CIRO**

MOD. **ZENO**



Spandiconcime centrifugo a doppio disco.

CIRO - Spandimento base 12 metri. Versione compatta con spandimento localizzato su filari ed a pieno campo.

ZENO - Spandimento base 18 - 36 metri. Versione indicata per la distribuzione a pieno campo.



Centrifugal double-disc fertilizer.

CIRO - Spreader with 12 meter spreading base. Compact version for localized spreading in rows and the open field.

ZENO - Spreader with 18 - 36 meter spreading base. Version suitable for open field distribution.



Epandeur d'engrais centrifuge à double disque.

CIRO - Largeur d'épandage 12 mètres. Version compacte à épandage localisé sur les rangs et à plein champ.

ZENO - Largeur d'épandage 18 - 36 mètres. Version indiquée pour la distribution en plein champ.



Zweischeiben-Schleuderstreuer.

CIRO - Basisstreubreite 12 Meter. Kompakte Version für Reihenstreuen und normales Flächenstreuen.

ZENO - Basisstreubreite 18 - 36 Meter. Version, die zur normalen Flächenverteilung geeignet ist.



Abonadora centrifuga de disco doble.

CIRO - Alcance base 12 metros . Versión compacta con abonado localizado en hileras y a pleno campo.

ZENO - Alcance base 18 - 36 metros. Versión indicada para la distribución a pleno campo.

 GASPARDO vi presenta il nuovo prodotto della gamma spandiconcime: **CIRO**, spandiconcime a doppio disco dalle dimensioni d'ingombro ridotte, realizzato per esigenze di concimazione di piccole e medie parcelle, o per il trattamento interfilare a spaglio o localizzato.

Compatto, robusto, ideale per essere utilizzato con trattori di piccola potenza, indispensabile in presenza di passaggi ristretti (es. in prossimità di piante a filari) ed è in grado di distribuire con precisione concimi minerali, composti organici, organo-minerali e sementi.

 GASPARDO presents the new addition to the fertilizer spreader range: **CIRO**, a double-disc fertilizer spreader that's small in size and designed for fertilizing requirements in small and medium-sized fields, as well as localized or distributed treatments between rows.

Compact, toughly built, ideal for use with low-powered tractors and essential for use where space is at a premium (e.g. near plants grown in rows). This machine can accurately distribute mineral fertilizers, organic compounds, organic-mineral fertilizers and seeds.

 GASPARDO vous présente le nouveau produit de la gamme épandeurs d'engrais: **CIRO**, épandeur d'engrais à double disque aux dimensions d'encombrement réduites, réalisé pour des exigences de fertilisation de petites et moyennes exploitations, ou pour l'épandage entre les rangs ou localisé.

Compact, robuste, idéal pour être utilisé avec des tracteurs de petite puissance, indispensable en présence de passages étroits (p.e. à proximité des plantes en rangs), il distribue avec précision les engrais minéraux, composés organiques, organo-minéraux et semences.

 GASPARDO stellt Ihnen das neue Produkt aus der Modellreihe der Düngerstreuer vor: **CIRO**, Zweiseiben-Düngerstreuer mit kompakten Abmessungen, für die Düngerfordernisse kleiner und mittlerer Schläge oder für die Reihen- oder Banddüngung bestimmt.

Kompakt, robust, ideal für den Einsatz mit Traktoren geringer Leistung, unbedingt erforderlich, wenn Engpässe vorhanden sind (z.B. in der Nähe von Reihenpflanzungen), und geeignet zur Präzisionsverteilung von Mineraldünger, organischen Düngemitteln, mineralisch-organischen Düngern und Saatgut.

 GASPARDO les presenta el nuevo producto de la gama abonadoras: **CIRO**, abonadora de disco doble de reducida dimensión, para exigencias de abonado de campos pequeños y medianos, o para el tratamiento entre hileras, por derrame o localizado.

Compacta, robusta, ideal para utilizar con tractores de potencia reducida, indispensable cuando existen pasajes estrechos (ej. cerca de cultivos en hileras) y capaz de distribuir con precisión abonos minerales, compuestos orgánicos, orgánico-minerales y semillas.



CIRO Version Inox

CIRO 2-5 m

versione frutteto / orchard version / version verger / Version Obstbau / versión frutero

CIRO 12 m

versione pieno campo / open-field version / version plein champ / Version Acker / versión campo abierto

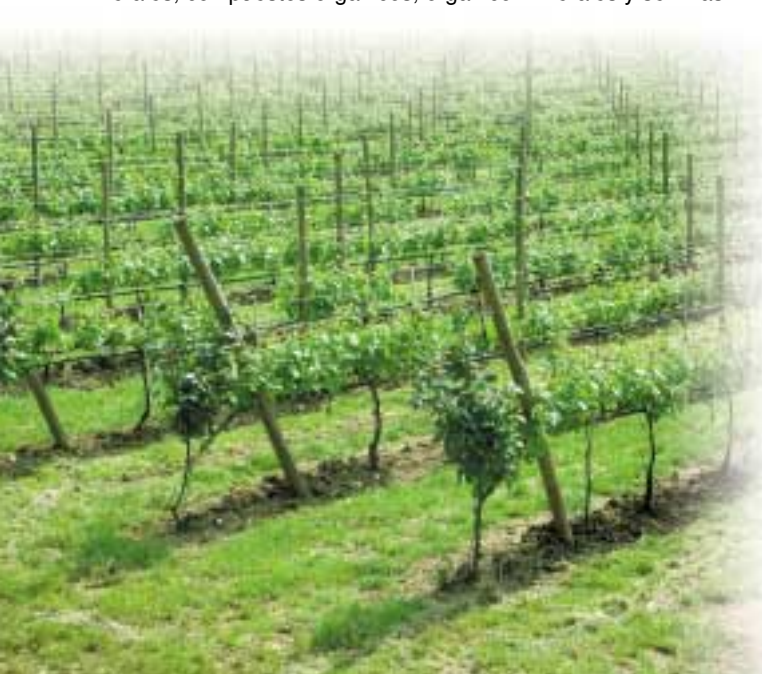

 GASPARDO vi presenta il nuovo prodotto della gamma spandiconcime: **ZENO**, macchina capace di distribuire con precisione piccole e grandi quantità di: concimi minerali, composti organici, organico-minerali e sementi.

Il nuovo modello ZENO è in grado di offrirvi:

- Precisione di Spaglio
- Sistema di Distribuzione a geometria variabile
- Gestione micrometrica delle quantità
- Alimentazione con Vibrofeed
- Correzione automatica dell'angolo di uscita del concime sul disco
- Ingresso del concime sul disco spargitore laterale alle palette
- Robustezza strutturale
- Sicurezza dell'utilizzatore

 GASPARDO presents the new addition to the fertilizer spreader range: **ZENO**, a machine designed for precision distribution of small and large quantities of mineral fertilizers, organic compounds, organic-mineral fertilizers and seeds.

The new ZENO model offers you:

- Precision distribution
- A distribution system of variable geometry
- Micrometric control of the quantities spread
- Vibrofeed feeding system
- Automatic correction of the fertilizer spreading angle on the disc
- Fertilizer fed on to the spreading disc at the side of the diffusers
- Strong structure
- Safe use

 GASPARDO vous présente le nouveau produit de la gamme épandeur d'engrais : **ZENO**, machine capable de distribuer avec précision des petites ou grandes d'engrais quantités minéraux, composés organiques, organo-minéraux et semences.

Le nouveau modèle ZENO vous offre:

- Précision d'Épandage
- Système de Distribution à géométrie variable
- Gestion micrométrique des quantités
- Alimentation par Vibrofeed
- Correction automatique de l'angle de sortie de l'engrais sur le disque
- Entrée de l'engrais sur le disque d'épandage latéral aux palettes
- Structure robuste
- Sécurité de l'utilisateur

 GASPARDO stellt Ihnen das neue Produkt aus der Modellreihe der Düngerstreuer vor: **ZENO**, Maschine, die in zur Verteilung mit Präzision von kleinen und großen Mengen von: Mineraldünger, organischen Düngemitteln, mineralisch-organischen Düngern und Saatgut. Das neue Modell ZENO bietet Ihnen folgendes:

- Präzision bei der Verteilung
- Verteilungssystem mit variabler Geometrie
- Mikrometrische Steuerung der Mengen
- Zufuhr mit Vibrofeed
- Automatische Korrektur des Düngeraustrittswinkels auf der Scheibe
- Eintritt des Düngers auf der Streuscheibe seitlich von den Schaufeln
- Robuste Struktur
- Sicherheit für den Benutzer

 GASPARDO les presenta el nuevo producto de la gama abonadoras: **ZENO**, máquina capaz de distribuir con precisión pequeñas y grandes cantidades de: abonos minerales, compuestos orgánicos, orgánico-minerales y semillas.

El nuevo modelo ZENO les ofrece:

- Precisión en el derrame
- Sistema de Distribución con geometría variable
- Gestión micrométrica de las cantidades
- Alimentación con Vibrofeed
- Corrección automática del ángulo de salida del abono en el disco
- Entrada del abono en el disco de distribución lateral respecto a las paletas
- Gran solidez de la estructura
- Seguridad para el operador

ZENO 18



ZENO 24/28



ZENO 32 Vers. Inox



ZENO 18 m - 24 m - 28 m - 32 m



MOD. CIRO - ZENO



PRECISIONE DI SPAGLIO

L'ottima distribuzione del prodotto è garantita da un coefficiente di variazione (C.V.) sempre inferiore al 5%.

DISTRIBUTING ACCURACY

The product is distributed in an optimum way thanks to a variability coefficient (V.C.) that is always less than 5%.

PRÉCISION DE DISTRIBUTION

L'excellente distribution du produit est garantie par un coefficient de variation (C.V.) toujours inférieur à 5%.

STREUGENAUIGKEIT

Die optimale Verteilung des Produkts Variationskoeffizienten (VK) gewährleistet, der immer unter 5 % liegt.

PRECISIÓN DE DISTRIBUCIÓN

La óptima distribución del producto está garantizada gracias a un coeficiente de variación (C.V.) siempre inferior al 5%.

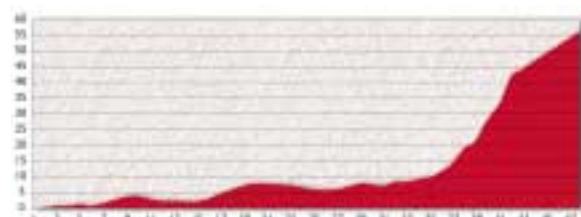

DISTANZA / DISTANCE / DISTANCE / ABSTAND / DISTANCIA mt

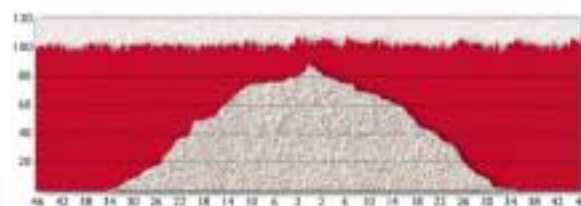

■ SOVRAPPOSTO
OVERLAPPED / SUPERPOSÉ
ÜBERLAGERT / SUPERPUESTO

□ REALE
REAL / RÉEL
REAL / REAL



VIBRO FEED

Sistema di alimentazione mediante fondo "vibrante"

- 1) griglia in acciaio Inox che mantiene l'alimentazione costante sia con tramoggia piena e non
- 2) l'alimentazione del concime avviene dal centro del disco di distribuzione in una apposita camera.
I granuli alimentano, quindi, le palette lateralmente subendo una accelerazione progressiva e omogenea.

Vantaggi:

- 1) si evita la rottura e, la polverizzazione ed il riscaldamento dei granuli di concime;
- 2) spargimento di tutti i tipi di concime in ogni condizione meteo, assenza di formazione di agglomerati
- 3) costanza di distribuzione

VIBRO FEED

Feeding system with "vibrating" bottom

- 1) stainless steel grille that maintains a constant feeding action whether the hopper is full or not
- 2) the fertilizer is fed from the center of the distribution disc into a dedicated chamber. The granules then feed the vanes from the side and are subjected to a progressive, homogeneous acceleration action.

Advantages:

- 1) prevents the fertilizer granules from being broken, pulverized and heated;
- 2) all types of fertilizer can be spread in all weather conditions, without the product sticking together and forming lumps
- 3) constant distribution action

VIBRO FEED

Système d'alimentation par fond "vibrant"

- 1) grille en acier inoxydable qui maintient l'alimentation constante avec trémie pleine ou pas
- 2) l'alimentation de l'engrais a lieu depuis le centre du disque de distribution dans une chambre spéciale.
Les granulés alimentent les pales latéralement et ils subissent une accélération progressive et homogène.

Avantages:

- 1) on évite la rupture, la pulvérisation et le réchauffement des granulés d'engrais;
- 2) épandage de tout type d'engrais dans toute condition météo, absence de formation d'agglomérats
- 3) distribution constante

VIBRO FEED

Beschickungssystem mittels "Schwingboden"

- 1) Gitter aus Edelstahl, das die Versorgung sowohl bei vollem als auch nicht vollem Trichter immer konstant hält
- 2) Die Düngerezufuhr erfolgt von der Mitte der Verteilerscheibe in einer besonderen Kammer.
Das Granulat speist dann die Schaufeln seitlich und erleidet eine progressive und homogene Beschleunigung.

Vorteile:

- 1) Bruch, Zerkleinerung und Erwärmung der Düngerkörner werden vermieden.
- 2) Verteilung aller Düngersorten bei allen Witterungsverhältnissen, kein Entstehen von Agglomeraten
- 3) Konstante Verteilung

VIBRO FEED

Sistema de alimentación con fondo "vibratorio"

- 1) rejilla de acero inox. que mantiene la alimentación constante tanto con la tolva llena como también cuando está vacía
- 2) la alimentación del abono se verifica desde el centro del disco de distribución en una específica cámara.
Los gránulos alimentan así las paletas lateralmente sufriendo una aceleración progresiva y homogénea.

Ventajas:

- 1) se evita la rotura, la pulverización y el calentamiento de los gránulos de abono;
- 2) esparcimiento de todos los tipos de abonos, en cualquier condición climática; no se forman amalgamamientos;
- 3) distribución constante.

MOD. CIRO - ZENO



COMPONENTI IN INOX

I componenti del sistema di alimentazione, dosaggio, distribuzione e tutta la bulloneria sono in acciaio inossidabile, garanzia di resistenza al tempo.

STAINLESS STEEL COMPONENTS

The components of the feeding, metering, distribution system and all the nuts and bolts are made of stainless steel to guarantee long-lasting service.

COMPOSANTS EN INOX

Les composants du système d'alimentation, dosage, distribution, mais aussi tous les boulons sont en acier inoxydable: une garantie de résistance dans le temps.

KOMPONENTEN AUS EDELSTAHL

Die Bestandteile des Zufuhr-, Dosier-, Verteilungssystems und alle Schraubteile bestehen aus rostfreiem Stahl, was eine lange Haltbarkeit gewährleistet.

COMPONENTES DE ACERO INOXIDABLE

Los componentes del sistema de alimentación, dosificación, distribución y toda la tornillería son de acero inoxidable, garantizando así durabilidad.



SISTEMA DI DOSAGGIO E DISTRIBUZIONE

Semplice e precisa impostazione della regolazione. (CIRO) È possibile alimentare i due dischi con quantità differenti.

DOSING AND DISTRIBUTING SYSTEM

Simple and precise adjustments. (CIRO) The two discs can be fed with different quantities.

SYSTÈME DE DOSAGE ET DISTRIBUTION

Réglage simple et précis. (CIRO) Il est possible d'alimenter les deux disques par des quantités différentes.

DOSIER- UND VERTEILUNGSSYSTEM

Einfache und genaue Einstellung der Regelvorrichtungen. (CIRO) Die beiden Scheiben können mit unterschiedlichen Mengen beschickt werden.



SISTEMA DE DOSIFICACIÓN Y DISTRIBUCIÓN

Regulación simple y precisa. (CIRO) Es posible alimentar los dos discos con diferentes cantidades.



LEVERISMI IMPIANTO IDRAULICO

Comandi idraulici indipendenti dx/sx per l'apertura delle saracinesche di alimentazione.

HYDRAULIC CIRCUIT LEVERS

Independent rh/lh hydraulic controls for opening the feeding valves.

MECANISME A LEVIERS INSTALLATION HYDRAULIQUE

Commandes hydrauliques d/g pour l'ouverture des rideau de alimentation.

HEBELWERKE DER HYDRAULISCHEN ANLAGE

Unabhängige hydraulische Bedienelemente rechts/links zum Öffnen der Ernährung roll-landen.

VARILLAJE INSTALACIÓN HIDRÁULICA

Mandos hidráulicos independientes der/izq para la apertura de las cierre de alimentación.



SISTEMA DI DOSAGGIO E DISTRIBUZIONE (continua)

Dosatore dell'alimentazione tramite rotazione di 2 dischi in acciaio inox

DOSING AND DISTRIBUTING SYSTEM (continuous)

Metering achieved by 2 turning discs in stainless steel.

SYSTÈME DE DOSAGE ET DISTRIBUTION (continue)

Dosage de l'alimentation par rotation de 2 disques en acier inox.

DOSIER- UND VERTEILUNGSSYSTEM (Fortsetzung)

Dosierung der Zufuhr mittels der Rotation von 2 Edelstahlscheiben.

SISTEMA DE DOSIFICACIÓN Y DISTRIBUCIÓN (continua)

Dosificador de la alimentación mediante rotación de 2 discos de acero inoxidable



tutto CHIUSO

fully CLOSED / tout FERMÉ

Alles GESCHLOSSEN / todo CERRADO



apertura parziale

partial opening / ouverture partielle

teilweise Öffnung / apertura parcial



tutto APERTO

fully OPEN / tout OUVERT

Alles GEÖFFNET / todo ABIERTO

CIRO e **ZENO** sono dotati di un sistema di posizionamento automatico che ottimizza l'ingresso del concime sul disco spargitore in funzione dell'aumento della quantità erogata. È inoltre possibile intervenire manualmente sull'anticipo o sul ritardo dell'uscita del concime sul piatto, per compensare uno spargimento localizzato troppo ai lati o al centro della passata, dovute a differenti caratteristiche fisiche del concime in presenza di particolari condizioni metereologiche.

CIRO and **ZENO** are equipped with an automatic positioning system that optimizes the way the fertilizer enters the distributing disc to suit the increase in the quantity supplied. The way the fertilizer is fed on to the plate can also be advanced or delayed in the manual mode so as to compensate for excessive distribution at the sides or center of the run due to the different physical characteristics of the fertilizer in particular weather conditions.

CIRO et **ZENO** sont dotés d'un système de positionnement automatique qui optimise l'entrée de l'engrais sur le disque épandeur en fonction de l'augmentation de la quantité distribuée. On peut aussi intervenir manuellement sur l'avance ou le retard de la sortie de l'engrais sur le plateau, pour compenser l'épandage localisé trop sur les bords ou au centre pendant l'avancement, dues à des caractéristiques physiques différentes de l'engrais et dans des conditions météo particulières.

CIRO und **ZENO** sind mit einem automatischen Positioniersystem ausgestattet, das den Einlass des Düngers auf die Streuscheibe je nach der Zunahme der zu verteilenden Mengen optimiert. Außerdem ist es möglich, die Voreilung oder Verspätung beim Auslauf des Düngers auf die Platte von Hand einzustellen, um eine Verteilung auszugleichen, die wegen der unterschiedlichen physikalischen Eigenschaften des Düngers bei besonderen Klimaverhältnissen zu stark an den Seiten oder in der Mitte des Streugangs lokalisiert ist.

CIRO y **ZENO** cuentan con un sistema de posicionamiento automático que optimiza la entrada del abono en el disco de esparcimiento, en función del aumento de la cantidad suministrada. Es también posible ajustar manualmente la anticipación o el retardo de la salida del abono en el plato, para compensar una distribución demasiado localizada en los lados o en el centro de la pasada, debida a diferentes características físicas del abono con particulares condiciones meteorológicas.



Telaio di eccezionale resistenza
Exceptionally tough frame
Châssis exceptionnellement résistant
Gestell mit außerordentlicher Festigkeit
Bastidor con una resistencia excepcional



Il doppio attacco a tre punti consente l'aggancio anche in posizione rialzata di 150 mm per apporti tardivi.

The double three-point hitch allows the machine to be coupled 150 mm higher for late additions of fertilizer.

Le double attelage trois point permet d'atteler même en position rehaussée de 150 mm pour les fertilisations tardives.

Der doppelte Dreipunktanbau gestattet das Anbauen auch in der um 150 mm gehobenen Position bei Spätdüngungen in Kulturen mit hohem Pflanzenbestand.

El doble enganche tripuntal permite el enganche también en posición sobreelevada 150 mm para aportes tardíos.

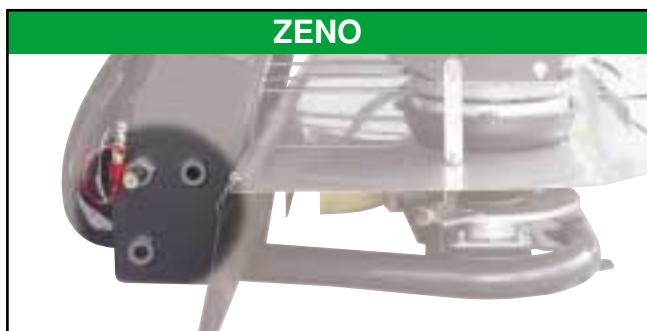

L'attacco a tre punti consente l'aggancio anche in posizione avanzata di 100 mm ed in posizione rialzata di 150 mm per apporti tardivi.

The three-point hitch also allows the machine to be brought forward 100 mm and raised 150 mm for late additions of fertilizer.

L'attelage trois point permet d'atteler même en position avancée de 100 mm et en position rehaussée de 150 mm pour les fertilisations tardives.

Der doppelte Dreipunktanbau gestattet das Anbauen auch in der um 100 mm vorgeschobenen Position und in der um 150 mm gehobenen Position bei Spätdüngungen in Kulturen mit hohem Pflanzenbestand.

El enganche tripuntal permite el enganche también en posición avanzada de 100 mm y en posición sobreelevada 150 mm para aportes tardíos.

Sistema di sicurezza delle trasmissioni
Safety system for the transmissions
Système de sécurité des transmissions
Sicherheitssystem der Antriebe
Sistema de seguridad de las transmisiones

Il sistema gruppo rinvio è protetto da sforzi e flessioni anomale causate da errate lunghezze del cardano.

The transmission unit is protected against abnormal stress and flexion caused by incorrect driveline lengths.

Le système boîtier de renvoi est protégé contre les efforts et les flexions anormales provoquées par des longueurs erronées du cardan.

Das System der Vorgelegegruppe wird vor zu hohen Belastungen und Biegungen, die durch eine falsche Länge der Gelenkwelle verursacht werden, geschützt.

El sistema grupo transmisión está protegido contra esfuerzos y flexiones anómalas, causadas por una longitud errónea del cardán.



Situazione con cardano corretto dimensionamento.

Situation with a correctly sized driveline.

Situation avec cardan dimensionné correctement.

Situation mit korrekt ausgelegter Gelenkwelle.

Situación con cardán correctamente dimensionado.

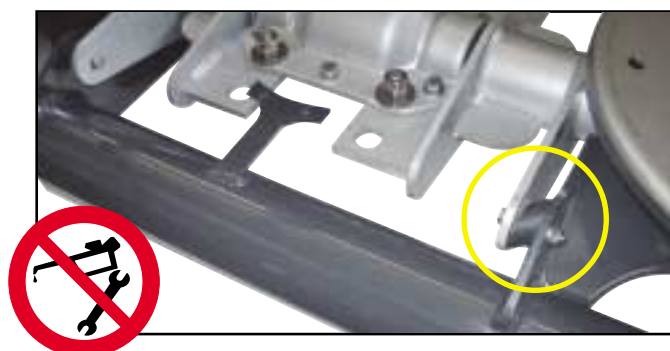

Situazione con cardano di dimensionamento errato. I giunti in gomma deformandosi assorbono la flessione anomala.

Situation with an incorrectly sized driveline. By deforming, the rubber joints absorb any abnormal flexion.

Situation avec cardan mal dimensionné. En se déformant les joints en caoutchouc absorbent la flexion anormale.

Situation bei Gelenkwelle mit falschen Abmessungen. Die Gummikupplungen sind verformt und nehmen die gestörte Biegung auf.

Situación con cardán dimensionado en modo erróneo. Las juntas de goma se deforman y absorben la flexión anómala.

**Spandiconcime per uso Frutteto convertibile per impieghi a pieno campo
Fertilizer spreader for use in Orchards that can be converted for open-field work
Épandeurs d'engrais pour Verger convertibles pour utilisation en plein champ
Düngerstreuer zum Einsatz im Obstbau, umrüstbar für den Einsatz auf dem Acker
Abonadora para utilización Frutero convertible para empleos en campo abierto**



A



B

Grazie ad una semplice e veloce operazione di estrazione del carter interno, il mod. CIRO permette di variare la distribuzione da LOCALIZZATA su filari, a PIENO CAMPO

The mod. CIRO fertilizer spreader can be switched from LOCALIZED distribution between rows to OPEN FIELD distribution thanks to the simple and fast way the internal casing can be removed

Grâce à une opération simple et rapide d'extraction du carter intérieur, le mod. CIRO permet de changer la distribution de LOCALISÉE sur les rangs à PLEIN CHAMP.

Dank des schnellen und einfachen Herausziehens des internen Gehäuses gestattet das Mod. CIRO die Umschaltung von REIHENVERTEILUNG auf VOLLFELDVERTEILUNG.

Gracias a una simple y veloz operación de extracción del cárter interno, el mod. CIRO permite variar la distribución de LOCALIZADA en hileras, a distribución A PLENO CAMPO.

A e B) una coppia di paratoie frontali (optional) permette di effettuare una precisa concimazione bilaterale di bordo campo.

***A and B**) a pair of front units (optional) allow precise bilateral fertilizing at the field edges to be achieved.*

A et B) une paire de cloisons frontales (en option) permet d'effectuer une fertilisation précise bilatérale de bordure.

***A und B**) Ein Paar frontaler Prallbleche (wahlweise) gestattet es, eine präzise beidseitige Düngung beim Grenzsteuen entlang Feldrändern vorzunehmen.*

A y B) un par de compuertas frontales (opcionales) permite efectuar un abonado preciso bilateral en el borde del campo.



MOD. CIRO - ZENO

GRU OLEODINAMICA / HYDRAULIC CRANE / GRUE HYDRAULIQUE HYDRAULISCHER KRANZ / GRUA OLEODINAMICA

GRU oleodinamica per il sollevamento dei sacconi di concime.

Hydraulic CRANE for lifting bags of fertilizer.

GRUE hydraulique pour le levage de gros sacs d'engrais.

Hydraulischer KRAN zum Heben der Düngersäcke.

GRUA oleodinámica para la elevación de sacos de abono.



- Attacco su trattore e spandiconcime a larghezza variabile.
- Piedino di appoggio a riposo.
- Pressione idraulica richiesta 150 bar.
- Cilindro di sollevamento a semplice effetto con valvola paracadute di sicurezza e valvola di massima portata.
- Cilindro di sfilamento a doppio effetto con valvola paracadute.
- Macchina completa di innesti rapidi di collegamento al trattore.
- Distributore idraulico per l'azionamento da terra (a richiesta).
- Gancio di attacco ruotante sul proprio asse a 360°.

- Variable-width linkage suitable for any tractor and fertilizer spreader.
- Width-adjustable linkage for cat. 2 & cat. 3 three point linkage.
- Leg stand for storage
- Necessary hydraulic pressure: 150 bars (22175 PSI).
- Single acting lifting cylinder with safety hose break

- valve and pressure relief valve.
- Double acting extension cylinder with safety hose break valve.
- Hydraulic quick couplers.
- Optional hydraulic valve to control unit from ground instead of from tractor.
- Hook for bags with 360° degree rotation.

- Attelage au tracteur et à l'épandeur à largeur variable.
- Béquille de maintien au repos.
- Pression hydraulique demandée 150 Bars.
- Vérin de levage à simple effet avec valve parachute de sécurité et valve de décompression.
- Vérin d'extension à double effet.
- Appareil livré avec accouplements rapides sur le tracteur.
- Distributeur hydraulique pour le fonctionnement au sol (een option).
- Crochet de manutention pivotant sur son axe à 360°.

- Attelage au tracteur et à l'épandeur à largeur variable.
- Béquille de maintien au repos.
- Pression hydraulique demandée 150 Bars.
- Vérin de levage à simple effet avec valve parachute de sécurité et valve de décompression.
- Vérin d'extension à double effet.
- Appareil livré avec accouplements rapides sur le tracteur.
- Distributeur hydraulique pour le fonctionnementsssion.
- Vérin d'extension à double effet.
- Appareil livré avec accouplements rapides sur le tracteur.
- Distributeur hydraulique pour le fonctionnement au au sol (een option).
- Crochet de manutention pivotant sur son axe à 360°.

- Anchura de fijación a los tres puntos regulable.
- Pie de apoyo cuando está parada.
- Presión hidráulica solicitada de 150 bar.
- Cilindro de elevación de efecto ónico con válvula paracaídas de seguridad y válvula de capacidad máxima.
- Cilindro de deshilamiento de efecto doble.
- con válvula paracaídas de seguridad.
- Máquina equipada con fijaciones rápidas hidráulicas de unión al tractor.
- Distribuidor hidráulico para accionar desde el suelo (ssegæen pedido).
- Gancho de fijación giratoria sobre el propio eje a 360°.

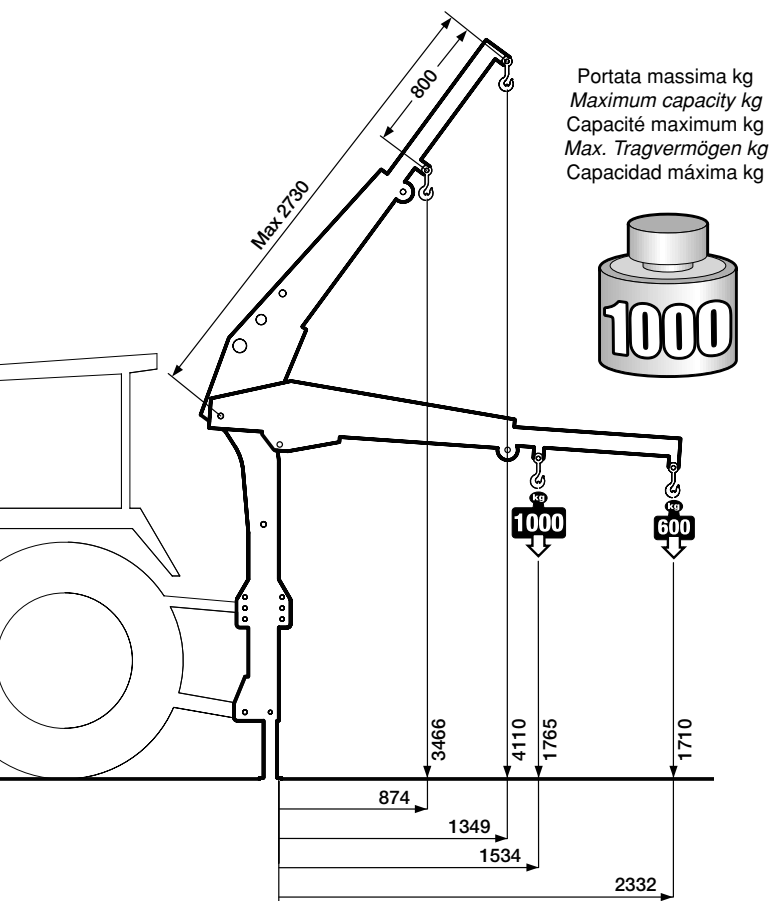

DOTAZIONI E ACCESSORI / ACCESSORIES AND EQUIPMENT / EQUIPEMENT ET ACCESSOIRES AUSSTATTUNG UND ZEBEHÖRE / EQUIPAMIENTO Y ACCESORIOS



Griglia filtrante supplementare (Mod. CIRO solo con rialzo tramoggia).

Supplementary filtering grille (Mod. CIRO with hopper extension only).

Grille filtrante supplémentaire (Mod. CIRO seulement avec rehausse de trémie).

Zusatzfiltergitter nur zusammen (Mod. CIRO mit Tankaufsätzen).

Rejilla filtrante suplementaria (Mod. CIRO sólo con sobreelevación tolva).



Tramoggia ribaltabile (ZENO). Per una comoda pulizia della macchina

(ZENO) Overturning hopper so that the machine can be conveniently cleaned

Trémie basculante (ZENO). Pour nettoyer la machine plus facilement.

Klappbarer Trichter (ZENO). Zum einfacheren Reinigen der Maschine

Tolva volcable (ZENO). Para una cómoda limpieza de la máquina

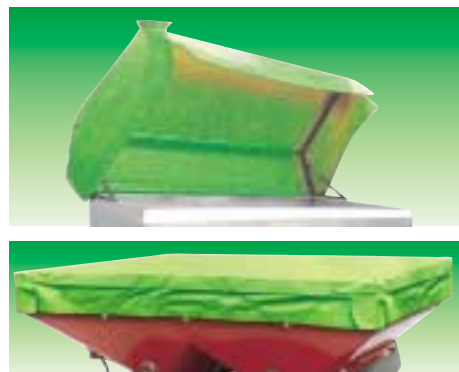

Teloni ribaltabili o fissi per copertura tramoggia

Overturning or fixed hopper covers

Bâches ouvrantes ou fixer pour la couverture de la trémie

Klappbare oder feste Planen zur Abdeckung des Trichters

Toldos volcables o fijos para el revestimiento de la tolva



Rialzo serbatoio

Hopper extension - Rehausse de réservoir

Tankaufsatz - Sobreelevación depósito

CIRO - litri / liter / litres / Liter / litros 400

ZENO - litri / liter / litres / Liter / litros 600 - 1400 (ZENO 24-28-32)

(litri 600-1100 per ZENO 18)

(600-1100 liters for ZENO 18)

(600-1100 litres pour ZENO 18)

(600-1100 Liter für ZENO 18)

(600-1100 litros para ZENO 18)



Carrello per trasformazione in trainato (portata massima 4000 kg).

Non omologato per circolazione stradale

Trolley to convert machine into the towed version (maximum capacity 4000 kg).

Not approved for road circulation

Chariot pour la transformation en épandeur traîné (capacité maxi 4000 kg).

Non homologué pour la circulation sur route

Wagen für Umrüstung in Anhänger version (max. Tragvermögen 4000 kg).

Ohne Zulassung zum Straßenverkehr

Carro para transformación como remolcada (capacidad máxima 4000 kg).

No homologada para circulación en carreteras



Versione con tramoggia realizzata in acciaio inox (a richiesta)

CIRO apertura/chiusura manuale

ZENO apertura/chiusura idraulica

Version with hopper made of stainless steel (on request)

CIRO manual opening/closing

ZENO hydraulic opening/closing

Version avec trémie réalisée en acier inox (sur demande)

CIRO ouverture/fermeture manuelle

ZENO ouverture/fermeture hydraulique

Version mit Trichter aus Edelstahl (auf Anfrage)

CIRO Öffnen/Schließen von Hand

ZENO Öffnen/Schließen hydraulisch

Versión con tolva de acero inox. (a pedido)

CIRO apertura/cierre manual

ZENO apertura/cierre hidráulicos



DOTAZIONE ED ACCESSORI: CIRO: Attacco a 3 punti di 1^a e 2^a categoria • Larghezza di ingombro 1,2 metri • Larghezza di ingombro con rialzo (optional) 1,5 metri • Distribuzioni localizzata su filari da 2 a 5 metri • Massima larghezza di spandimento 12 metri • Distributore idraulico trattore: nr. 1 • Albero cardanico con limitatore • Organi di alimentazione e spandimento in inox • Griglia inferiore in acciaio inox • Apertura a comando idraulico indipendente dx/sx • Protezione elastica della trasmissione

ZENO: Attacco a 3 punti di 2^a e 3^a categoria • Distributore idraulico trattore: nr. 1 (ZENO 18-24-28) • Albero cardanico con limitatore • Organi di alimentazione e spandimento in inox • Griglia inferiore in acciaio inox • Apertura a comando idraulico indipendente dx/sx • Protezione elastica della trasmissione • Tramoggia ribaltabile • Kit luci (ZENO 32)

CIRO: Rialzo 400 lt. • Griglia supplementare • Telone di protezione 600 / 1000 lt. • Paratia indipendente dx/sx per bordi campo
ZENO: Rialzo 600 / 1100 / 1400 lt. • Rialzo 600 / 1100 lt. in inox • Gruppo bordure in automatico • Kit supporto per spostamenti manuali • Kit luci • Telone di protezione 900 / 1500 / 1600 / 2000 / 2200 / 3000 litri • Griglia supplementare

ACCESSORIES AND EQUIPMENT: CIRO: Class 1 and 2 3-point hitch • 1.2 meter width • Width with extension (optional) 1.5 meters • From 2 to 5 meter localized distribution along rows • Maximum spreading width 12 meters • Hydraulic control valve on tractor: 1 • Driveline with limiter • Stainless steel feeding and spreading components • Lower grille in stainless steel • RH/LH hydraulically controlled independent opening • Elastic protection for the transmission
ZENO: Class 2 and 3 3-point hitch • Hydraulic control valve on tractor: 1 (ZENO 18-24-28) • Driveline with limiter • Stainless steel feeding and spreading components • Lower grille in stainless steel • RH/LH hydraulically controlled independent opening • Elastic protection for the transmission • Overturning hopper • Lights (ZENO 32)

CIRO: 400 l. extension • Supplementary grille • 600 / 1000 l. protective cover • Independent rh/lh partition for field edges
ZENO: 600 / 1100 / 1400 l. extension • 600 / 1100 l. stainless steel extension • Automatic border unit • Kit with supports for manual movements • Lighting Kit • 900 / 1500 / 1600 / 2000 / 2200 / 3000 liter protective cover • Supplementary grille

EQUIPEMENT ET ACCESSOIRES: CIRO: Attelage 3 points, catégorie I et II • Largeur d'encombrement 1,2 mètres • Largeur d'encombrement avec rehausse (en option) 1,5 mètres • Distribution localisée sur les rangs de 2 à 5 mètres • Largeur maximum d'épandage 12 mètres • Nombre Distributeurs hydrauliques du tracteur: 1 • Arbre à cardan avec limiteur • Organes d'alimentation et d'épandage en inox • Grille inférieure en acier inox • Ouverture à commande hydraulique indépendante droite/gauche • Protection souple de la transmission • Trémie basculante • Lights (ZENO 32)
ZENO: Attelage 3 points, catégorie II et III • Nombre Distributeurs hydrauliques du tracteur: 1 (ZENO 18-24-28) • Arbre à cardan avec limiteur • Organes d'alimentation et d'épandage en inox • Grille inférieure en acier inox • Ouverture à commande hydraulique indépendante droite/gauche • Protection élastica della trasmissione • Trémie basculante • Kit éclairage (ZENO 32)

CIRO: Rehausse 400 litres • Grille supplémentaire • Bâche de protection 600 / 1000 litres • Défecteur indépendant d/g pour bordures de champ
ZENO: Rehausse 600 / 1100 / 1400 litres • Rehausse 600 / 1100 litres en inox • Ensemble bordures en automatique • Kit support pour déplacements manuels • Kit feux • Bâche de protection 900 / 1500 / 1600 / 2000 / 2200 / 3000 litres • Grille supplémentaire

AUSSTATTUNG UND ZEBEHÖRE: CIRO: Dreipunktaufhängung der Kategorie 1 und 2 • Platzbedarf in der Breite 1,2 Meter • Platzbedarf in der Länge mit Aufsatz (wahlweise) 1,5 Meter • Lokalisierte Verteilung auf Reihen von 2 bis 5 Meter • Max. Streubreite 12 Meter • Hydraulisches Steuergerät des Traktors: 1 Stück • Gelenkwelle mit Drehmomentbegrenzer • Zufuhr- und Streuorgane aus Edelstahl • Öffnung mit hydraulischer Betätigung, unabhängig rechts/links • Elastischer Getriebschutz
ZENO: Dreipunktaufhängung der Kategorie 2 und 3 • Hydraulisches Steuergerät des Traktors: 1 Stück (ZENO 18-24-28) • Gelenkwelle mit Drehmomentbegrenzer • Zufuhr- und Streuorgane aus Edelstahl • Öffnung mit hydraulischer Betätigung, unabhängig rechts/links • Elastischer Getriebschutz • Abkipptbarer Trichter • Beleuchtungsanlage (ZENO 32)

CIRO: Tankaufsatz 400 l • Zusatzgitter • Schutzplane 600 / 1000 l • Unabhängige Trennwände rechts/links für Feldränder
ZENO: Tankaufsatz 600 / 1100 / 1400 l • Tankaufsatz 600 / 1100 l aus Edelstahl • Bordürengruppe in Automatik • Tragbausatz für manuelle Bewegungen • Lichtausstattung • Schutzplane 900 / 1500 / 1600 / 2000 / 2200 / 3000 Liter • Zusatzgitter

EQUIPAMIENTO Y ACCESORIOS: CIRO: Enganche tripuntal de 1^a y 2^a categoría • Anchura espacio ocupado 1,2 metros • Anchura espacio ocupado con sobreelevación (opcional) 1,5 metros • Distribución localizada en hileras de 2 a 5 metros • Máxima anchura de distribución 12 metros • Distribuidor hidráulico tractor: 1 • Árbol cardán con limitador • Componentes de alimentación y distribución de acero inoxidable • Rejilla inferior de acero inoxidable • Apertura de mando hidráulico independiente der/izq • Protección elástica de la transmisión
ZENO: Enganche tripuntal de 2^a y 3^a categoría • Distribuidor hidráulico tractor: 1 (ZENO 18-24-28) • Árbol cardán con limitador • Componentes de alimentación y distribución de acero inoxidable • Rejilla inferior de acero inoxidable • Apertura de mando hidráulico independiente der/izq • Protección elástica de la transmisión • Tolva volcable • Kit luces (ZENO 32)

CIRO: Realce 400 l • Rejilla suplementaria • Toldo de protección 600 / 1000 l • Mamparo independiente der/izq para bordes campo
ZENO: Realce 600 / 1100 / 1400 l • Realce 600 / 1100 l de acero inox • Grupo bordes en automático • Kit soporte para desplazamientos manuales • Kit luces • Toldo de protección 900 / 1500 / 1600 / 2000 / 2200 / 3000 litros • Rejilla suplementaria

DATI TECNICI	TECHNICAL DATA	DONNEES TECHNIQUES	TECHNISCHE DATEN	DATOS TECNICOS	U.M.	CIRO	ZENO 18	ZENO 24-28-32
Capacità tramoggia	Hopper capacity	Capacité trémie	Trichter inhalt	Capacidad tolva	l.	600	900	1600
Rialzo tramoggia	Hopper extension	Rehausse de trémie	Tankaufsatz	Sobreelevación tolva	l.	400	600 - 1100	600 - 1400
Presa di potenza	Power take-off	Prise de force	Zapfwelle	Toma de Potencia	giri/min	540	540	540 1000 (ZENO 32)
Altezza di carico	Loading height	Hauteur de chargement	Ladehöhe	Altura de carga	m feet	1,08 3,54	1,02 3,34	1,17 3,83
Larghezza d'ingombro	Total width	Largeur d'encombrement	Außenmaße	Anchura exterior máxima	m feet	1,2 - 1,55 3,9 - 4,9	1,88 6,16	2,23 7,31
Lunghezza	Width	Longueur	Breite	Largo	m feet	1,1 3,6	1,34 4,39	1,40 4,59
Peso	Weight	Poids	Gewicht	Peso	Kg lb	170 374	298 656	434 955
Attacco categoria	Hitch class	Attelage catégorie	Kupplung Kategorie	Enganche categoría	cat.	I - II	II - III	II - III



DEALER:

GASPARDO

GASPARDO SEMINATRICI S.p.A.
Via Mussons, 7
I - 33075 Morsano al Tagliamento (PN) Italy
Tel. +39 0434 695410 - Fax +39 0434 695425
e-mail: info@gaspardo.it
http://www.maschionet.com

MASCHIO DEUTSCHLAND GmbH
Äußere Nürnberger Straße 5
D - 91177 THALMÄSSING
Deutschland
Tel. +49 (0) 9173 79000
Fax +49 (0) 9173 790079

MASCHIO FRANCE S.a.r.l.
1, rue de Merignan ZA
F - 45240 LA FERTE SAINT AUBIN
France
Tel. +33 (0) 2.38.64.12.12
Fax +33 (0) 2.38.64.66.79

MASCHIO-GASPARDO IBERICA S.L.
Calle Cabernet n° 10
Poligono Industrial Clot de Moja
Olerdola - 08734 - BARCELONA
Tel. +34 93.81.99.058
Fax +34 93.81.99.059

MASCHIO-GASPARDO USA Inc.
120 North Scott Park Road
Eldridge, IA 52748 - USA
Ph. +1 563 285 9937
Fax +1 563 285 9938

MASCHIO MIDDLE EAST S.L.
MASCHIO-GASPARDO ROMANIA S.R.L.
000 MASCHIO-GASPARDO RUSSIA
GASPARDO-MASCHIO TURCHIA
MASCHIO-GASPARDO CANADA Inc
MASCHIO-GASPARDO CINA
MASCHIO-GASPARDO POLAND
MASCHIO-GASPARDO UCRAINA
GASPARDO BIELORUSSIA
MASCHIO-GASPARDO KOREA